

Rollbänder

Anfrage

Auftrag

Kundeninformationen

Ansprechpartner _____

Telefon _____

E-Mail _____

Firma _____

Adresse _____

Stückzahl _____ Stück

Einsatzbedingungen

Einsatz in Anlage / Einrichtung _____

Anzahl der Auszüge pro Tag _____

Schichtbetrieb ja nein

Beschleunigung m/s² ca. _____

Verfahrensgeschwindigkeit m/min ca. _____

Schutz gegen Späne Staub Kühlmittel

Art / Zusammensetzung Kühlmittel _____

Spezielle Eigenschaften / Anforderungen _____

Umgebungs-Temperatur °C (max./min.) _____ °C dauerhaft

_____ °C kurzfristig

Angaben zur Rollbandabdeckung

Zeichnung vorhanden ja nein

Ausführung



Rollband mit Rollo



mit Lagersockel



mit Gehäuse

Einbaulage horizontal vertikal frontal

Gewünschtes Bandmaterial Kunststoff
 rostfreier Stahl (nur mit Gehäuse)

Einbaubreite _____mm

max. Auszug in (Az) _____mm

Zusammendruck in (Zd) _____mm

Hub _____mm

Bandbreite _____mm

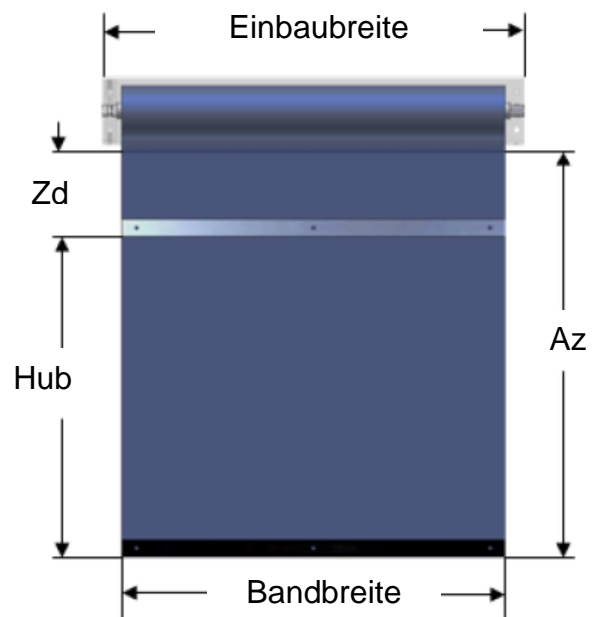

max. Rollodurchmesser (D) _____mm

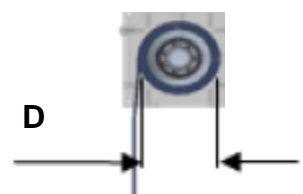

Bandbefestigung

Art der Bandbefestigung

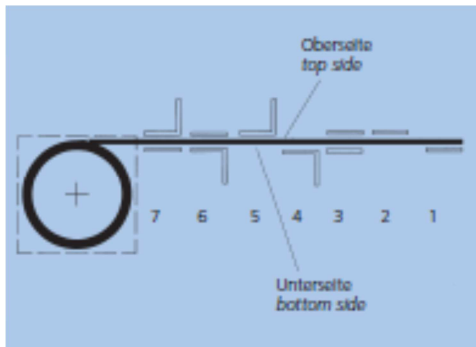

- 1
- 2
- 3
- 4
- 5
- 6
- 7

Dimensionen Winkel oder Leiste

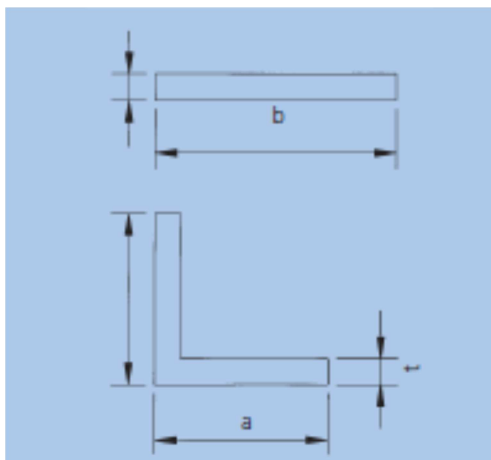

- Leiste
 - a _____ mm
 - t _____ mm
- Winkel
 - a _____ mm
 - t _____ mm

Informationen Gehäuse

Gewünschte Gehäuseabmessung (X)
in mm (quadratischer Querschnitt) _____mm

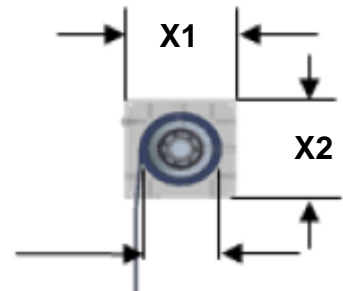

Gehäusebefestigung

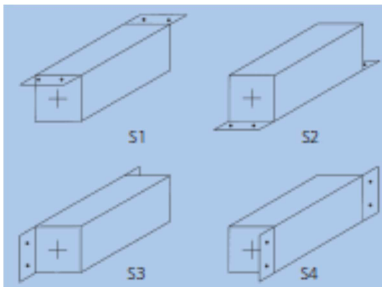

- S 1
- S 2
- S 3
- S 4

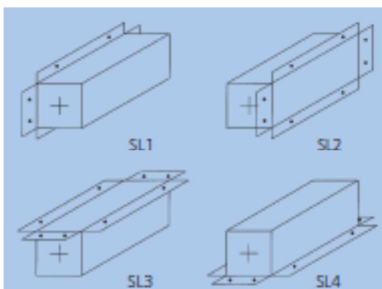

- SL 1
- SL 2
- SL 3
- SL 4

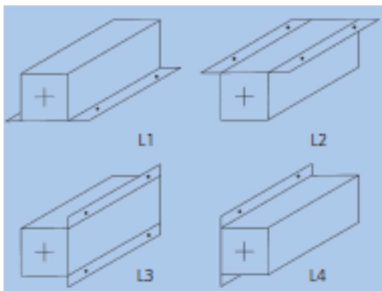

- L 1
- L 2
- L 3
- L 4

Abstreifer am Gehäuse



Variante 1



Variante 2